

Novalys Clic

Radiateur à Chaleur Douce
Intégrale CDI®



Notice d'Installation, d'Utilisation de l'appareil
et
Bon de garantie

A lire attentivement avant toute opération et à conserver



Qualité certifiée

Nos appareils sont conçus,
développés et fabriqués en
France dans nos usines.
www.applimo.fr

DEMARRAGE RAPIDE

Mise en Marche / Arrêt chauffage

Pour mettre l'appareil en marche

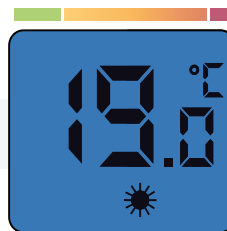

Réglage de la température souhaitée

Pour ajuster la température souhaitée

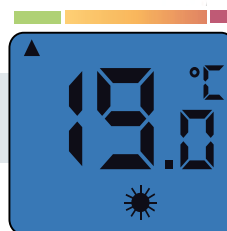

Sélection du mode de fonctionnement

Pour choisir le mode de fonctionnement



FONCTION	AFFICHAGE	SYMBOLE	RESULTAT OBTENU
Confort	Affichage de la température de consigne souhaitée		Maintient la température Confort.
Économique	Affichage du mode Eco		Maintient la pièce à la température Economique.
Hors-Gel	Affichage du mode HG		Maintient la pièce à une température Hors Gel.
Détecteur d'absence	Affichage du symbole détection		Abaissement automatique de la consigne en cas de détection d'absence.
Programmation	Affichage du symbole horloge		L'appareil est en communication avec une centrale de programmation ou un gestionnaire d'énergie par l'intermédiaire du fil pilote.

La fonction Fenêtre Ouverte

Pour activer ou désactiver la fonction "Fenêtre ouverte"

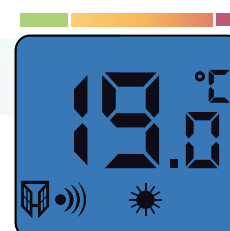

Appuyer 1s

AVANT PROPOS :

- Vous venez d'acquérir ce Radiateur à Chaleur Douce Intégrale CDI® Novalys Clic d'Applimo et nous vous remercions de ce choix, témoignant ainsi de votre confiance.
- Cet appareil a été étudié, conçu et réalisé avec soin pour vous donner entière satisfaction.
- Il est important de bien lire cette notice en entier avant l'installation et la mise en route de votre appareil.
- Il est recommandé de conserver cette notice, même après installation de votre appareil

SOMMAIRE

1.	- Caractéristiques	page 4
2.	- Recommandations de mise en place	page 5
3.	- Installation et fixation	page 6
4.	- Raccordement électrique	page 7
5.	- Comment utiliser votre appareil	page 8
6.	- Conseils / Entretien	page 17
7.	- Aide aux diagnostics	page 18
8.	- Identification de votre appareil	page 19

1 CARACTERISTIQUES

Références	Puissance (W)	Intensité (A)	Largeur (mm)	Hauteur (mm)	Epaisseur (mm)	Poids Appareils (kg)
1181.2.BD	750	3,3	445	580	87+32	8,1
1181.3.BD	1000	4,3	605	580	87+32	10,5
1181.4.BD	1250	5,4	765	580	87+32	12,8
1181.5.BD	1500	6,5	925	580	87+32	15,4
1181.7.BD	2000	8,7	1165	580	87+32	19,4

Appareil + dossier

En option :

L'appareil permet de recevoir les cassettes de programmation par Fil pilote, Courant Porteur ou Radio Fréquence.

- Contacter votre revendeur.



Programmateur
Fil Pilote



Programmateur
Courant
Porteur



Programmateur
Radio
Fréquence



2 RECOMMANDATIONS DE MISE EN PLACE

■ Cet appareil de chauffage électrique direct est destiné à assurer le chauffage d'ambiance des locaux de type habitat ou assimilables, individuels ou collectifs, neufs ou existants.

■ L'appareil peut être installé dans le volume 2 ou 3 des salles d'eau.

■ L'appareil ne doit pas être installé sous une prise de courant.

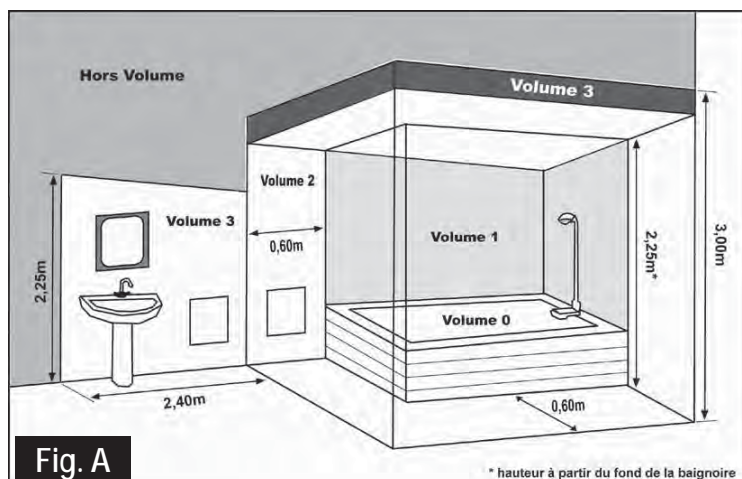

Fig. A

Installation des appareils

L'installation doit être conforme aux normes en vigueur dans le pays d'installation (NFC 15-100 pour la France).



IMPORTANT :
NE PAS COUVRIR L'APPAREIL

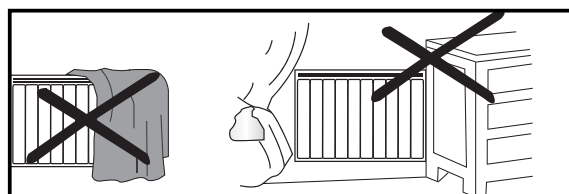

■ Si l'appareil est recouvert, il y a un risque de surchauffe.

■ Le logo ci-dessus rappelle ce risque.

■ Il est donc formellement interdit de couvrir ou d'obstruer les entrées ou les sorties d'air au risque d'incidents ou de dégradations de l'appareil.

■ Évitez d'installer l'appareil dans un courant d'air susceptible de perturber sa régulation.

■ Respecter les distances minimum d'installation au sol, aux parois, aux meubles, etc...(Fig.B).

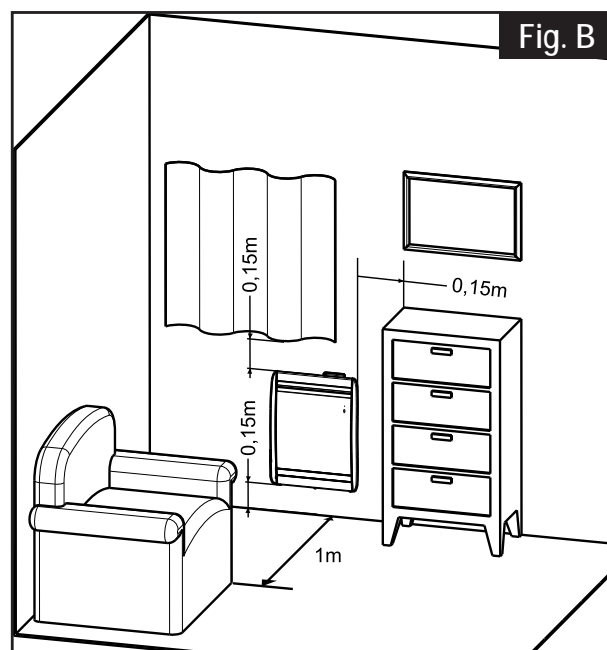

3 INSTALLATION ET FIXATION

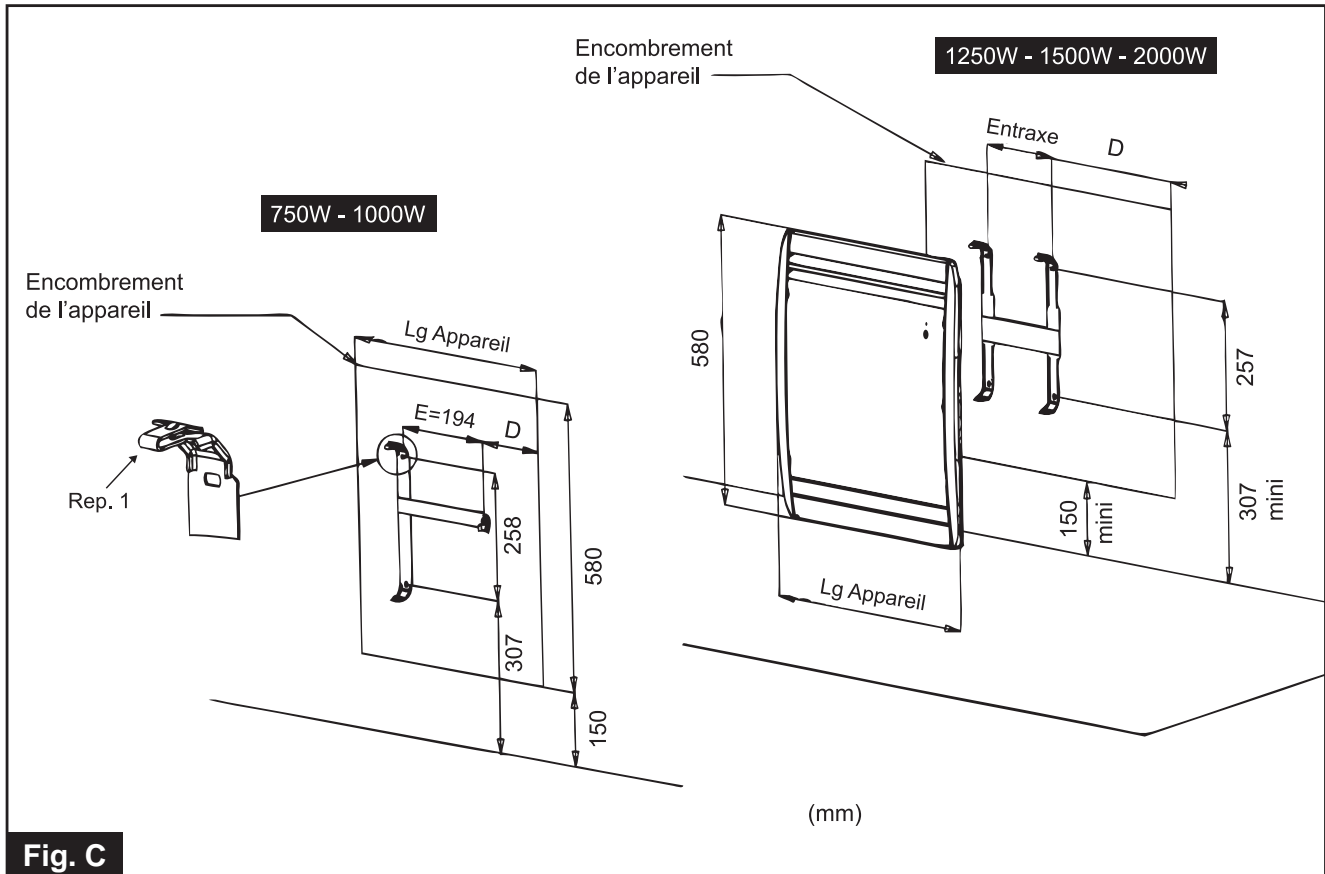

Fig. C

Puissances	750 W	1000 W	1250W	1500 W	2000 W
Largeur (mm)	445	605	765	925	1165
Départ (D)	120	205	257	251	237
Entraxe (mm)	194	194	250	414	680

Pour effectuer cette opération, ôter le dossier de l'appareil à l'aide d'un tournevis en agissant sur les 2 pattes (Rep. 1 Fig. C).

Fixer le dossier sur la paroi à l'aide de 4 vis minimum (diam.5,5mm max.) en s'assurant de l'orienter dans le bon sens et à la bonne hauteur (Fig. C).

4 RACCORDEMENT ELECTRIQUE

- L'installation doit comporter un dispositif de coupure omnipolaire ayant une distance d'ouverture des contacts d'au moins 3 mm.
- L'installation doit être conforme aux normes en vigueur dans le pays d'installation (NFC 15-100 pour la France).
- L'alimentation électrique doit être protégée par un dispositif différentiel résiduel de courant assigné au plus égal à 30 mA, notamment dans le cas d'une installation dans un local contenant une baignoire ou une douche.

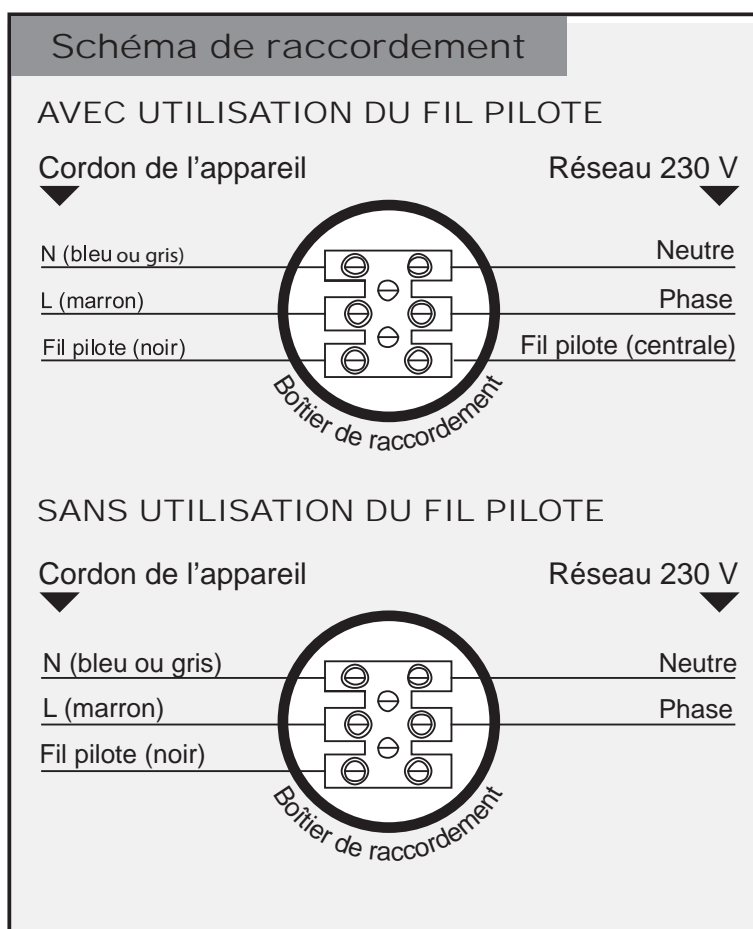

■ Si le câble d'alimentation est endommagé, il doit être remplacé par le fabricant, son service après-vente ou une personne de qualification similaire afin d'éviter un danger.

■ Vérifier le serrage correct des fils dans les bornes de la boîte de raccordement mural.

RESPECTER LE SENS DE BRANCHEMENT :

MARRON = PHASE,
BLEU ou GRIS = NEUTRE,
NOIR = FIL PILOTE

LE FIL NOIR NE DOIT EN AUCUN CAS ÊTRE RACCORDÉ À UNE BORNE DE TERRE OU AU FIL VERT / JAUNE.

NOTA : Les ordres de programmation sont distribués par les signaux suivants, mesurés par rapport au Neutre.

Mode	Signal à transmettre	Mesure par rapport au neutre
Confort	—	0 Volt
Eco	⌋	230 Volts
Hors-gel	⌋	115 Volts négatif
Arrêt Chauffage	⌋	115 Volts positif
Conf. -1°C	3s 297s	230 Volts/3s
Conf. -2°C	7s 293s	230 Volts/7s

5 COMMENT UTILISER VOTRE APPAREIL

1 - CONFIGURER VOTRE APPAREIL

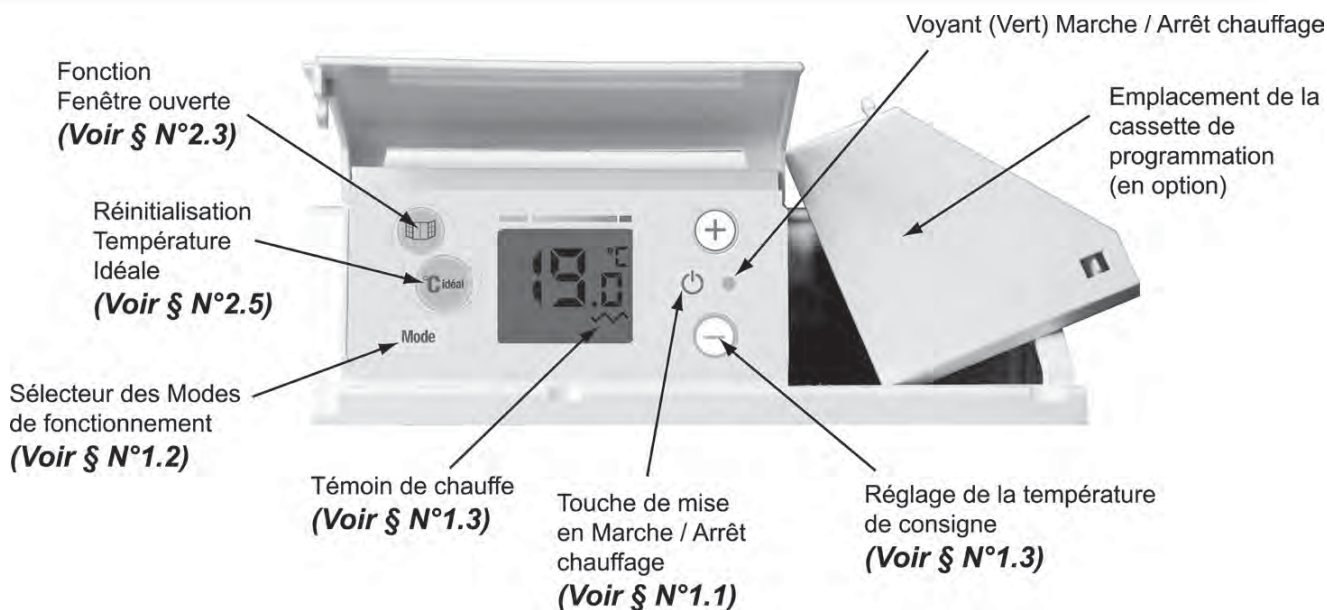

i Veillez à enlever la pellicule de protection du boîtier de commande.

1.1 - MISE EN MARCHÉ / ARRÊT CHAUFFAGE DE L'APPAREIL :

Pour la mise en marche, appuyer sur .
L'écran affiche la température de Confort : 19.0°C.

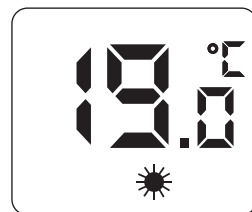

Voyant vert



Pour l'arrêt chauffage, appuyer sur .
L'écran s'éteint.



Voyant éteint







i L'appareil conserve toutefois vos réglages en mémoire, il est juste en veille.

1.2 - LE SELECTEUR DE MODE :



Effectuer des appuis successifs

Mode

i Le sélecteur de mode vous permet de sélectionner 5 fonctions.

VOUS SOUHAITEZ	UTILISEZ LA FONCTION	L'ECRAN AFFICHE	SYMBOLE
Maintenir la température Confort.	CONFORT	La température de consigne souhaitée et le Symbole confort	
Maintenir la pièce à la température Economique.	ÉCONOMIQUE	Eco	
Maintenir la pièce à une température Hors Gel.	HORS-GEL	HG	
Un abaissement automatique de la consigne, lors de votre absence	DETECTEUR D'ABSENCE	Symbole détection	
Appliquer l'ordre envoyé par votre centrale de programmation ou votre gestionnaire d'énergie.	PROGRAMMATION	Symbole horloge	

1.3 - MODE CONFORT / REGLAGE DE LA TEMPÉRATURE :

Appuyer sur  ou , pour augmenter ou diminuer la consigne de 0,5°C en 0,5°C.



i Pour que la température se stabilise à la valeur souhaitée, fermer les portes de la pièce et attendre au moins 6 heures.

- C'est un indicateur comportemental qui vous indique si votre réglage et l'utilisation de votre appareil sont économiques ou non :*
- Voyant au vert = économique
 - Voyant vers le rouge = moins économique.

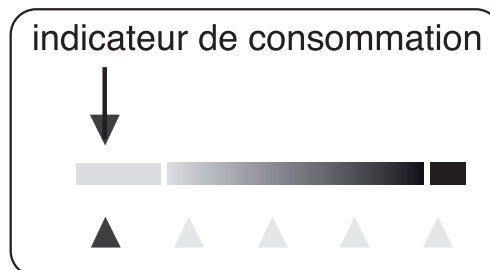



Pour une meilleure harmonie de votre rythme de vie, il est conseillé de laisser la température de consigne à 19.0°C.

- Le témoin  vous indique la mise en chauffe de votre appareil. Lorsque la température souhaitée est stabilisée, il s'allume et s'éteint selon les besoins de chauffe.*





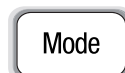

1.4 - MODE PROGRAMMATION :

Appuyer successivement sur  jusqu'à ce que le symbole  s'affiche.



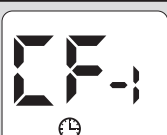
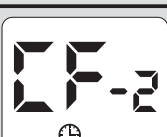

- Ce mode permet le fonctionnement automatique (par fil pilote) de votre appareil de chauffage par l'intermédiaire d'une centrale de programmation ou d'un gestionnaire d'énergie.*

ORDRES ENVOYES	L'ECRAN AFFICHE	RESULTAT OBTENU
Arrêt chauffage		Arrêt instantané du chauffage
Eco.		Abaissement de la température de 3,5°C par rapport à la position Confort ou selon votre choix.
Conf-1		Abaissement de la température de 1°C par rapport à la position Confort.
Conf-2		Abaissement de la température de 2°C par rapport à la position Confort.
Hors Gel		Maintient la température de la pièce afin d'éviter tout risque de gel.





PARTICULARITÉS

Dans le cas des modes de forçage Confort, Economique et Hors-Gel, les ordres Hors-Gel et Arrêt chauffage envoyés par la centrale de programmation ou le gestionnaire de tarification sont prioritaires. Pour vous le signaler, le symbole  clignote.

Fonctions choisies	Centrale de programmation ou gestionnaire d'énergie	
	Ordre donné HG	Ordre donné Arrêt chauffage
19,0°C		
ECo		
HG		





1.5 - VERROUILLAGE PARENTAL :

Appuyer sur  et  jusqu'à l'affichage du symbole .

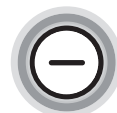
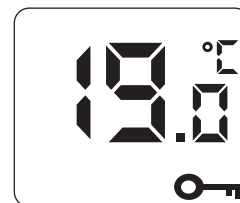
Si vous appuyez sur n'importe quelle touche du clavier, l'écran affiche « FF », le clavier est verrouillé et aucune action n'est possible.



Pour supprimer le verrouillage du clavier, appuyez sur  et  jusqu'à la disparition du symbole .





Cette fonction verrouille toute manipulation du thermostat quelque soit le mode, pour éviter son dérèglement, notamment par un enfant.

1.6 - MISE EN HARMONIE DES AFFICHAGES THERMOSTAT/THERMOMETRE :

Choisir le mode «**Confort**» en appuyant successivement sur .

Puis, appuyer sur , jusqu'à ce que :

La température clignote, (l'harmonisation est possible) :

- Appuyer sur  ou  pour modifier

- Valider en appuyant sur .

L'inscription «FF» s'affiche, (l'harmonisation est impossible) :

(Les conditions énoncées ci-dessous ne sont probablement pas respectées)

 *Exceptionnellement, il peut s'avérer que, dans certaines conditions, il y ait un écart entre l'affichage de l'appareil et celui de votre thermomètre.*

Ce réglage ne peut être réalisé que si votre appareil est réglé entre 17 et 23°C.

Toutes les portes et les fenêtres doivent être fermées.

Attendre la stabilisation de la température dans la pièce (au moins 6h) et éviter autant que possible les allées et venues dans la pièce.

Le thermomètre de contrôle doit être placé au milieu de la pièce à 1m20 du sol. Ne pas le poser sur un meuble.

2 - LES FONCTIONS A ECONOMIES D'ENERGIE

2.1 - MODE ECONOMIQUE «ECo» :

Appuyer successivement sur  jusqu'à ce que le mode Economique «**ECo**» s'affiche.

 Mode





Pour visualiser la consigne **ECo** :

- Appuyer sur  ou  .

Pour modifier la consigne **ECo** :

- En mode **ECo**, appuyer sur  jusqu'à ce que la consigne **ECo** clignote.

- Appuyer sur  ou  pour modifier.

- Pour valider, appuyer sur 



Pour un maximum d'économie, en cas d'absence de courte durée (+ de 2h), utilisez ce mode de fonctionnement économique. Il provoque un abaissement de la température de la pièce de 3,5°C environ par défaut par rapport à la température de consigne.

2.2 - MODE HORS-GEL :

Appuyer successivement sur  jusqu'à ce que le mode Hors-Gel «**HG**» s'affiche.



 Mode







Pour un maximum d'économie sans risque de gel. En cas d'absence de longue durée (+ de 24h), utilisez ce mode de fonctionnement économique. Il permet de maintenir la température de la pièce afin d'éviter tout risque de gel.

2.3 - DETECTEUR DE FENETRE OUVERTE :

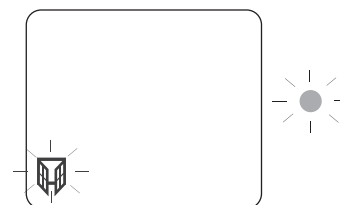

Pour activer ou désactiver la fonction, appuyer sur  jusqu'à ce que le symbole  s'affiche ou disparaisse.

Si une détection s'est produite, appuyer sur  pour réinitialiser la fonction.



i Cette fonction coupe automatiquement le chauffage en cas de détection d'une baisse de température dans la pièce (Ex : une fenêtre ou une porte ouverte). Le voyant vert et le symbole  clignotent et indiquent que l'appareil ne chauffe plus (voir schéma ci-dessus).

2.4 - DETECTEUR D'ABSENCE :



Appuyer successivement sur  jusqu'à ce que le symbole  s'affiche.



Mode



i Le mode Détecteur d'absence vous propose 3 options de détection

Configuration du détecteur :

En **Mode Veille** (écran éteint) appuyer simultanément sur  et sur  jusqu'à ce que s'affiche l'option de détection 1, 2 ou 3.

Appuyer sur  ou  pour choisir l'option de détection.

Appuyer sur  pour valider.

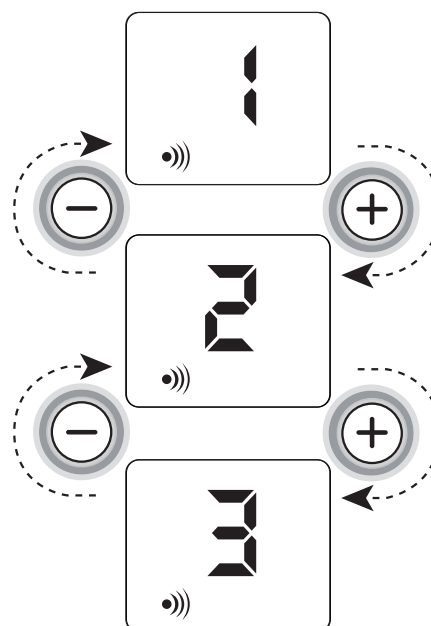

i Votre appareil est livré avec l'option 1 activée par défaut



OPTION
Détection



Priorité à l'économie

Mode de fonctionnement détecteur de mouvement avec Programmation



	Ordre Fil Pilote	Résultat
 absence	Confort	Passage progressif en ECo (en 1h30)
	ECO	Mode ECo
 mouvement	Confort	Passage immédiat en Confort
	ECO	Mode ECo

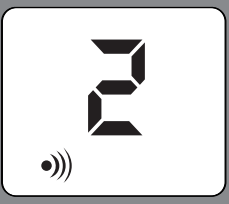

OPTION
Détection



Priorité au confort

Mode de fonctionnement détecteur de mouvement avec Programmation



	Ordre Fil Pilote	Résultat
 absence	Confort	Passage progressif en ECo (en 1h30)
 mouvement	ECO	Mode Confort

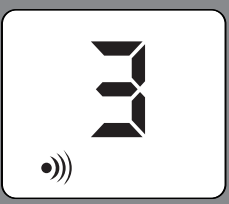

OPTION
Détection



Economie sans programmation

Mode de fonctionnement détecteur de mouvement sans Programmation



		Résultat
 absence	-	Passage progressif en ECo (en 1h30)
 mouvement	-	Mode Confort

Réinitialisation :



Appuyer brièvement sur  pour réinitialiser le mode de fonctionnement standard (Usine) :

- Réglage du mode **ECO** à 15,5°C
- Réglage du mode **CONFORT** à 19°C
- Retour automatique au mode de fonctionnement en cours



Optimisation de la consommation :

Appuyer longuement sur  pour paramétrer le fonctionnement et faire un maximum d'économie d'énergie :

- Réglage du mode **ECO** à 15,5°C
- Réglage du mode **Confort** à 19°C
- Activation de la fonction **Fenêtre ouverte** 
- Activation du détecteur d'absence 
(Configuration par défaut de l'option de détection N°1, voir le § 2.4 du chapitre 5)
- Activation du mode **Programmation** 



Appui long

 Cette touche permet quelque soit la consigne en cours, de réinitialiser les réglages et optimiser votre consommation d'énergie.

6 CONSEILS - ENTRETIEN

■ Pour conserver les performances de l'appareil, il est nécessaire d'effectuer régulièrement un dépoussiérage de l'intérieur de celui-ci en passant l'aspirateur sur les entrées et sorties d'air.

■ Utilisez de préférence des produits nettoyeurs universels à base d'agents tensio-actifs (savon, ...) et un chiffon type microfibras. Pour un simple dépoussiérage, un chiffon suffit.

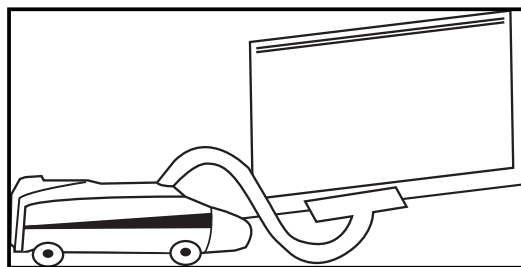

NE JAMAIS UTILISER DE PRODUITS ABRASIFS OU À BASE D'ACÉTONE QUI RISQUERAIENT DE DÉTÉRIORER LE REVÊTEMENT DE L'APPAREIL.

Recommandations et conseils

En aucun cas, le système de détection (détecteur d'absence) ne doit être contraint ou recouvert.

Il convient de surveiller les enfants pour s'assurer qu'ils ne jouent pas avec l'appareil.

Évitez aux jeunes enfants de s'appuyer sur la surface chaude de l'appareil.

Veillez à ne rien introduire dans l'appareil.

Lors de la première chauffe, il peut s'échapper une odeur, ce phénomène disparaît après quelques minutes de fonctionnement.





Si votre installation est équipée d'un délesteur : Le délestage étant prioritaire, il est possible que l'appareil ne chauffe pas, en cas de surconsommation momentanée (lave-linge + four + fer à repasser...). Ceci est normal. Dès rétablissement d'une consommation normale, l'appareil se remettra en chauffe.

Prévu pour être raccordé à un réseau d'alimentation électrique 230V~ 50Hz.

Cet appareil n'est pas prévu pour être utilisé par des personnes (y compris les enfants) dont les capacités physiques, sensorielles ou mentales sont réduites, ou des personnes dénuées d'expérience ou de connaissance, sauf si elles ont pu bénéficier, par l'intermédiaire d'une personne responsable de leur sécurité, d'une surveillance ou d'instructions préalables concernant l'utilisation de l'appareil.

TOUTES LES INTERVENTIONS SUR NOS APPAREILS DOIVENT ÊTRE EFFECTUÉES HORS TENSION ET PAR UN PERSONNEL QUALIFIÉ ET AGRÉÉ.

7 AIDES AUX DIAGNOSTICS

NATURE	VERIFICATION	ACTION
L'appareil ne chauffe pas	<ul style="list-style-type: none"> ■ S'assurer que le témoin d'état de fonction est allumé. 	<ul style="list-style-type: none"> ■ Appuyer successivement sur  jusqu'à ce que le symbole  s'affiche.
	<ul style="list-style-type: none"> ■ S'assurer que la fonction fenêtre ouverte n'est pas activée et qu'une fenêtre ou une porte n'est pas ouverte dans la pièce. 	<ul style="list-style-type: none"> ■ Réinitialiser la fonction en appuyant sur  et fermer la porte ou la fenêtre. (Voir §2.3 du chapitre 5)
	<ul style="list-style-type: none"> ■ Le témoin d'état de fonction est allumé, le témoin de chauffe est éteint. 	<ul style="list-style-type: none"> ■ Vérifier la valeur de la consigne. ■ La température ambiante ne nécessite pas de chauffer. ■ L'appareil est en ECO ou en délestage : s'assurer que le système de délestage n'a pas coupé l'alimentation de l'appareil.
	<ul style="list-style-type: none"> ■ Le voyant de marche / arrêt chauffage ne s'allume toujours pas. 	<ul style="list-style-type: none"> ■ S'assurer que les disjoncteurs d'installation sont enclenchés.
L'appareil chauffe tout le temps	<ul style="list-style-type: none"> ■ Vérifier que le réglage de la température n'a pas été modifié. ■ Vérifier que l'appareil n'est pas situé près d'une porte ouverte ou/et près d'un local non chauffé, ou dans un courant d'air. 	<ul style="list-style-type: none"> ■ Régler de nouveau la température. ■ Fermer la porte, mettre le local en chauffe ou supprimer le courant d'air.
L'appareil ne suit pas les ordres de programmations	<ul style="list-style-type: none"> ■ S'assurer que le programmeur ou récepteur est en fonctionnement. ■ S'assurer de la bonne utilisation de la centrale de programmation. (Se reporter à son manuel d'utilisation) 	<ul style="list-style-type: none"> ■ Appuyer successivement sur  jusqu'à ce que le symbole  s'affiche. ■ Ré-engager le programmeur ou le récepteur dans son logement ou vérifier son bon fonctionnement.

DANS TOUS LES AUTRES CAS,
CONTACTEZ UNE PERSONNE QUALIFIÉE

8 IDENTIFICATION DE VOTRE APPAREIL

IMPORTANT : LES CARACTÉRISTIQUES DE L'APPAREIL SONT INDIQUÉES SUR L'ÉTIQUETTE SIGNALÉTIQUE.



Cette marque de conformité, délivrée par le L.C.I.E (Laboratoire Central des Industries de l'Electricité) garantit les performances de ces appareils qui respectent les normes d'aptitude à la fonction en plus de l'ensemble des normes de sécurité en vigueur.

Cat. C

Les appareils portant cette estampille vous garantissent le niveau maximum de sécurité et de performance.



Cette marque de conformité, délivrée par le L.C.I.E (Laboratoire Central des Industries de l'Electricité) garantit que ces appareils respectent l'ensemble des normes de sécurité en vigueur.



L'apposition de cette marque par le fabricant garantit que l'appareil respecte les directives communautaires européennes de sécurité (directive basse tension- dbt) et compatibilité électromagnétique (CEM).

classe II



Appareil de classe 2 : signifie que l'appareil est à double isolation et ne doit donc pas être raccordé au conducteur de protection (fil de terre).

IP...

Indice de Protection de l'enveloppe de l'appareil contre la pénétration des corps solides et liquides

IK...

Indice de résistance aux chocs de l'enveloppe de l'appareil.



LES DÉCHETS ÉLECTRIQUES NE DOIVENT PAS ÊTRE JETÉS AVEC DES DÉCHETS MÉNAGERS. VEUILLEZ RECYCLER DANS LES CENTRES APPROPRIÉS.

L'étiquette signalétique est placée en bas et à droite (côté commande) de votre appareil, elle permet de l'identifier.

Elle est composée de :

- La référence complète de l'appareil et son indice de fabrication (rep.A) à préciser pour le SAV.
- Sa puissance en Watt (rep. B).
- Les certificats de conformités (rep. E-C-D-F).
- N° du constructeur (rep X).

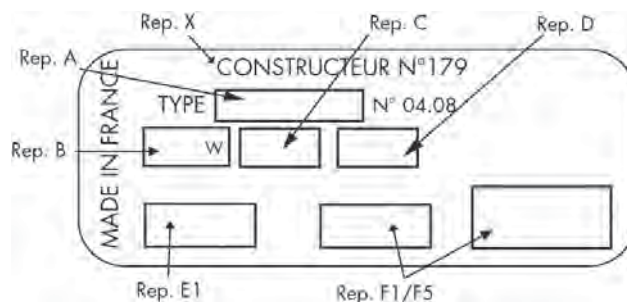

CONDITIONS DE GARANTIE

La Garantie est strictement limitée au remplacement gratuit ou à la réparation en usine de la pièce ou des pièces reconnues défectueuses. Le constructeur garantit ses appareils de chauffage électrique 2 ANS contre tous vices de fabrication. Dès que l'accord de principe est donné par le constructeur pour le retour des pièces, celles-ci doivent être expédiées franco de port et d'emballage dans les 15 jours. Les frais de démontage et de remontage ne peuvent en aucun cas être à titre de dommages et intérêts pour quelle cause que ce soit. Le constructeur ne peut en particulier être rendu responsable des conséquences directes ou indirectes des défauts tant sur les personnes que sur les biens et il est expressément stipulé par ailleurs que la charge d'installation des appareils ne lui incombe aucunement. La garantie ne peut pas intervenir si les appareils ont fait l'objet d'un usage anormal et ont été utilisés dans des conditions d'emploi autres que celles pour lesquelles ils ont été construits. Elle ne s'appliquera pas non plus en cas de détérioration ou accident provenant de négligence, défaut de surveillance ou d'entretien ou provenant d'une transformation du matériel.

ASSURANCE DU PERSONNEL :

En cas d'accident survenant à quel que moment et pour quelle cause que ce soit, la responsabilité du constructeur est limitée à son personnel propre et à sa fourniture

CONTESTATION :

Dans le cas de contestation, quel que soient les conditions de vente et de paiement acceptées, le tribunal de commerce de Paris sera seul compétent. Les dispositions du présent bon de garantie ne sont pas exclusives du bénéfice au profit de l'acheteur de la garantie légale pour défauts et vices cachés qui s'applique en tout état de cause dans les conditions des articles 1641 et suivants du code civil.

Pour satisfaire à votre réclamation, veuillez rappeler les références portées sur la plaque signalétique fixée sur l'appareil.

BON DE GARANTIE

TYPE :

PUISSANCE :

DATE DE
FABRICATION :

DATE DE
MISE EN SERVICE :

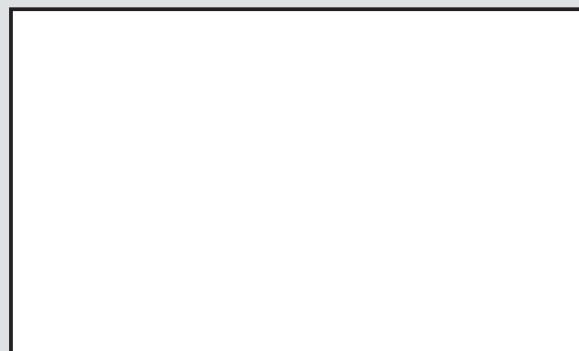

Cet appareil a été étudié, conçu et réalisé avec soin
pour vous donner entière satisfaction.

